

Principios fundamentales y procesos de evaluación de fármacos

Antoni Gilabert i Perramon

Gerente de Atención Farmacéutica y Prestaciones Complementarias

Jornada de Benchmarking en evaluación de fármacos

Barcelona, 25 de septiembre de 2008

De donde partimos...

- **Marco legal**: Garantías de equidad en el acceso a los medicamentos, la calidad, seguridad y la utilización efectiva y eficiente de los medicamentos
- **Integración** de la política farmacéutica en las prioridades en salud en nuestra población y entorno
- Distintos niveles de **innovación** en la oferta farmacéutica
- Escasa información sobre **resultados en salud** (efectividad, tolerabilidad y eficiencia) en condiciones de práctica clínica habitual
- Necesidad de avanzar en modelos de **corresponsabilización** de todos los agentes implicados
- Elevado **coste de oportunidad** en la toma (o no) de decisiones

POR TODO LO QUE SE PLANTEA

Necesidad de asegurar la **sostenibilidad** del sistema sanitario

Plan Estratégico de Prestación Farmacéutica 2007-2010

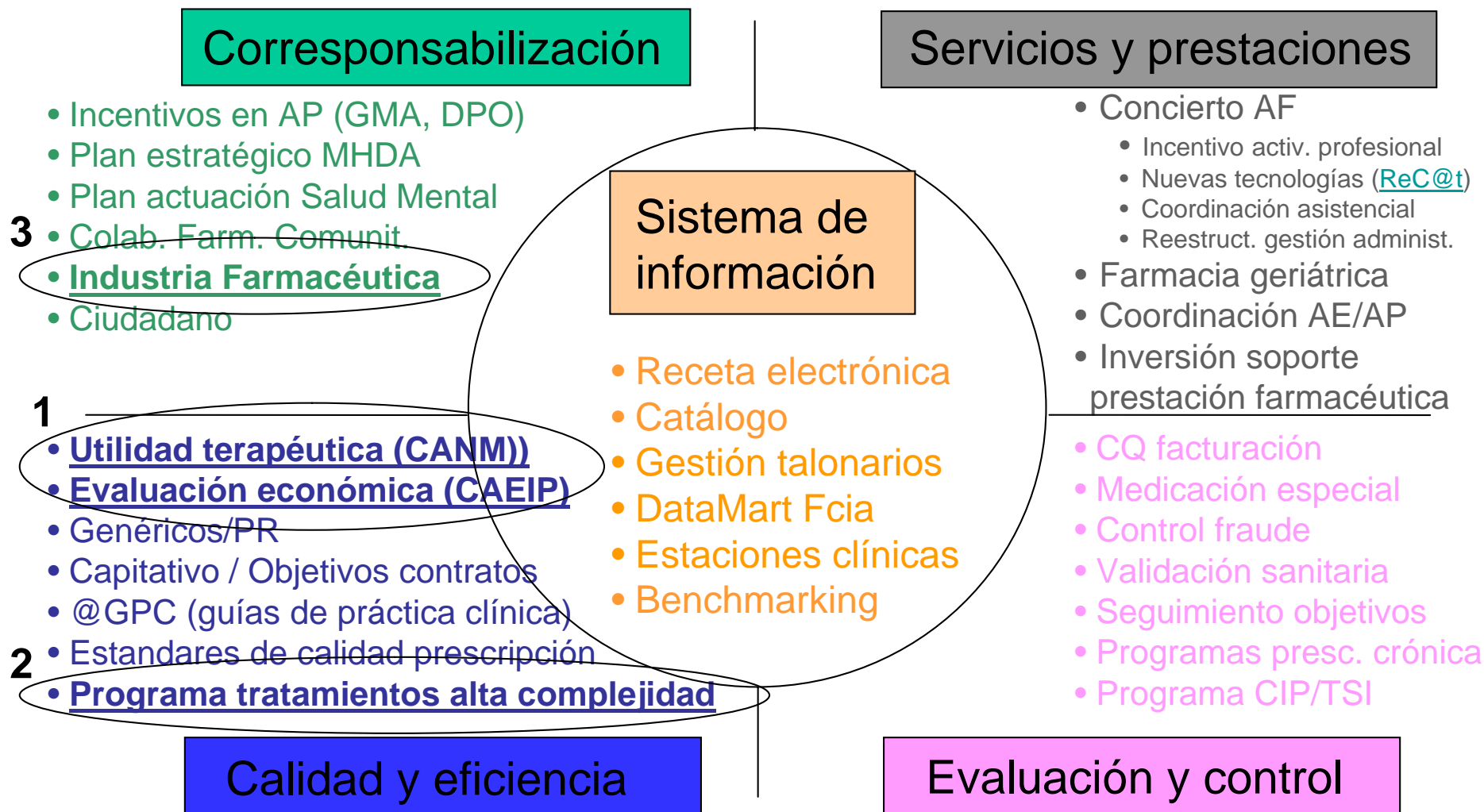

1. EVALUACIÓN DE MEDICAMENTOS EN CATALUNYA

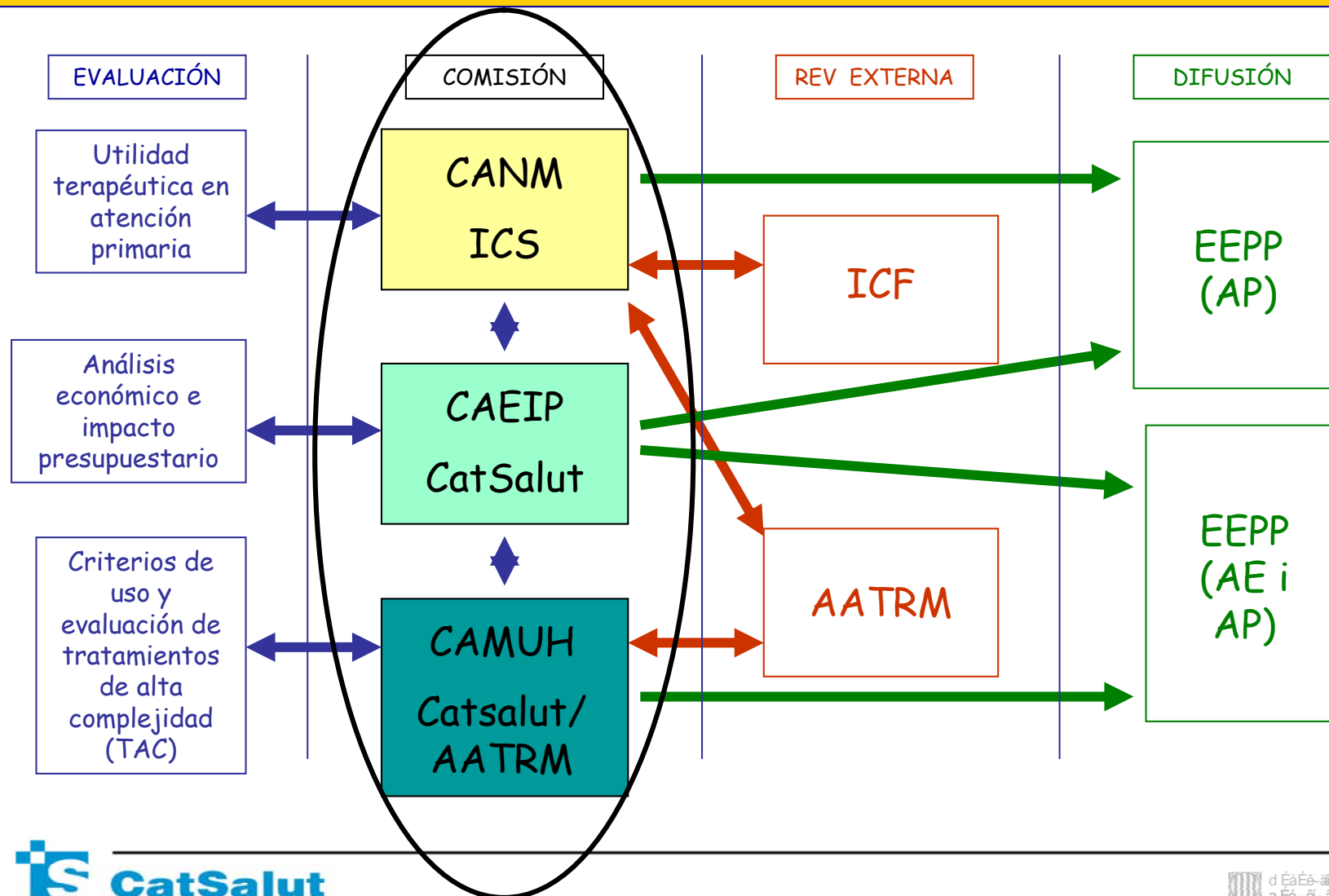

1. CANM - Comité evaluación de nuevos medicamentos

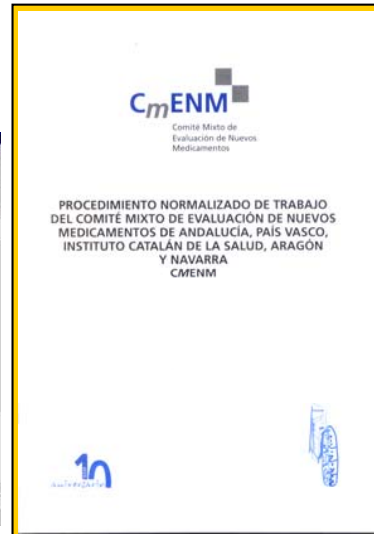
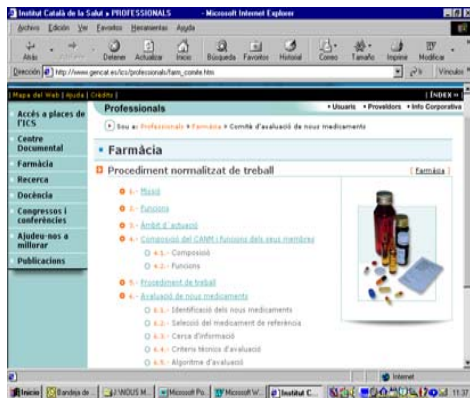
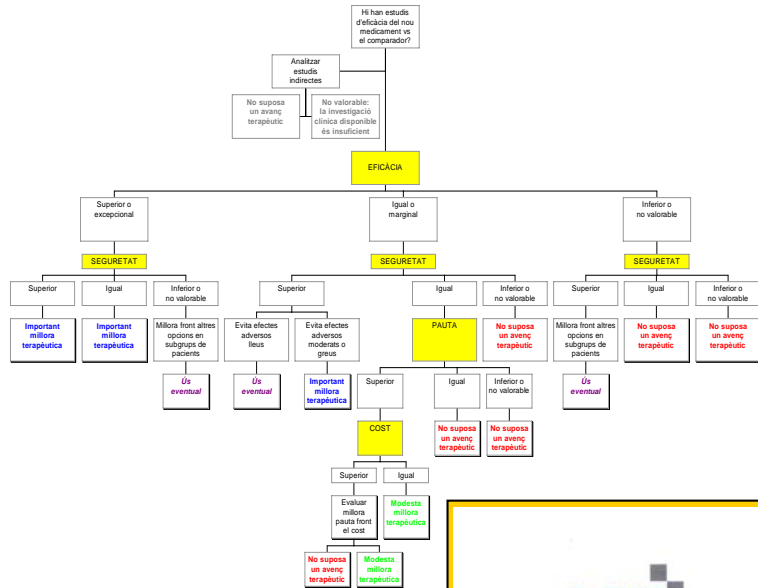

El CANM del ICS tiene como objetivo el adecuar la incorporación de los nuevos medicamentos (NM) en la práctica clínica de acuerdo con la evidencia científica de su **UTILIDAD TERAPÉUTICA**

El CANM evalúa mediante **PROCECIMIENTO NORMALIZADO DE TRABAJO** específico la utilidad terapéutica de los NM frente a los comparadores de referencia (medicamentos de primera línea para la misma indicación ya disponibles en el mercado)

El modelo combina en un algoritmo de decisión los **CRITERIOS DE EFICACIA, SEGURIDAD, PAUTA Y COSTE**, y califica los NM como:

- "No supone un avance terapéutico",
- "Uso eventual"
- "Modesta mejora terapéutica"
- "Important mejora terapèutica"

Los dictámenes de NM són consultables en el ECAP (estación clínica de trabajo) y se **MONITORIZA Y INCENTIVA** individualment el seguiment de les recomanacions del CANM per part dels professionals

Farmacia - Proveïdors i professionals - CatSalut - Microsoft Internet Explorer proporcionado por - Portal d'aplicacions

Archivo Edición Ver Favoritos Herramientas Ayuda ES Español - España (alfabetización tradicional)

Dirección http://www10.gencat.net/catsalut/cat/prov_caecip.htm

VERSIÓ TEXT CASTELLANO | ENGLISH

- GUÍA DE CENTRES
- PREGUNTES MÉS FREQUËNTS
- GLOSSARI
- CONTACTAR
- AJUDA
- MAPA WEB

CatSalut
Servei Català de la Salut

Estàs a: **Proveïdors i professionals** > Comissió d'Avaluació Econòmica i Impacte Pressupostari (CAEIP)

PROVEÏDORS I PROFESSIONALS

- Relació de proveïdors
- Concursos
- Portal d'aplicacions
- Catàleg de productes farmacèutics
- Conjunt mínim bàsic de dades CMBD
- Imatge corporativa i material de difusió
- Altres catàlegs
- Acreditacions
- Jornades
- Normatives i instruccions

WEB DELS CIUTADANS
Desplega l'índex >

WEB DE L'OCATT

Comissió d'Avaluació Econòmica i Impacte Pressupostari (CAEIP)

Una comissió assessora per a l'anàlisi econòmica i d'impacte pressupostari de medicaments que vetlla per l'eficiència dels recursos públics esmerçats en la prescripció de medicaments.

Creada en el si del CatSalut amb la voluntat de desenvolupar eines d'avaluació econòmica i d'impacte pressupostari per a la presa de decisions en la gestió de la prestació farmacèutica.

La CAEIP, que entre les principals funcions té la de dur a terme revisions farmacoeconòmiques dels principals grups terapèutics, és, per tant, una de les mesures de gestió emmarcada dins del Pla estratègic de la prestació farmacèutica del CatSalut, que **potencia el perfil farmacoeconòmic** i reforça el concepte del **cost d'oportunitat** de les decisions d'utilització de medicaments.

Els dictàmens de la CAEIP són **un instrument de suport a la gestió** que serveixen de recomanació per a una **selecció eficient de medicaments** per part dels proveïdors de salut, amb l'objectiu de **maximitzar els beneficis dels recursos emprats**.

Dictàmens publicats

Els dictàmens i informes que elabora la CAEIP són públics i ja podeu consultar els següents:

- Dictamen sobre IBP

MÉS INFORMACIÓ

- Règim de funcionament intern de la CAEIP
- Procediment normalitzat de la CAEIP sobre l'encàrrec per elaborar estudis d'avaluació econòmica

Qué es la CAEIP?

Farmacia - Proveïdors i professionals - CatSalut - Microsoft Internet Explorer proporcionado por - Portal d'aplicacions

Archivo Edición Ver Favoritos Herramientas Ayuda ES Español - España (alfabetización tradicional)

Dirección http://www10.gencat.net/catsalut/cat/prov_caecip.htm

VERSIÓ TEXT CASTELLANO|ENGLISH

- GUIA DE CENTRES
- PREGUNTES MÉS FREQUËNTS
- GLOSSARI
- CONTACTAR
- AJUDA
- MAPA WEB

CatSalut
Servei Català de la Salut

Estàs a: **Proveïdors i professionals** > Comissió d'Avaluació Econòmica i Impacte Pressupostari (CAEIP)

PROVEÏDORS I PROFESSIONALS

- Relació de proveïdors
- Concursos
- Portal d'aplicacions
- Catàleg de productes farmacèutics
- Conjunt mínim bàsic de dades CMBD
- Imatge corporativa i material de difusió
- Altres catàlegs
- Acreditacions
- Jornades
- Normatives i instruccions

WEB DELS CIUTADANS
Desplega l'índex >

WEB DE L'OCATT

Comissió d'Avaluació Econòmica i Impacte Pressupostari (CAEIP)

Una comissió assessora per a l'anàlisi econòmica i d'impacte pressupostari de medicaments que vetlla per l'eficiència dels recursos públics esmerçats en la prescripció de medicaments.

Creada en el si del CatSalut amb la voluntat de desenvolupar estudis d'avaluació econòmica i impacte pressupostari per a la presa de decisions en la gestió de la prestació farmacèutica.

La CAEIP, que entre les principals funcions té la de dur a terme revisions farmacoeconòmiques dels principals grups terapèutics, és, per tant, una de les mesures de gestió emmarcada dins del Pla estratègic que **potencia el perfil farmacoeconòmic i reforça el concepte del cost d'oportunitat**

Els dictàmens de la CAEIP són **un instrument de suport a la gestió** que serveixen de recomanació per a una **selecció eficient de** proveïdors de salut, amb l'objectiu de **maximitzar els beneficis dels recursos emprats**.

Dictàmens publicats

Els dictàmens i informes que elabora la CAEIP són públics i ja podeu consultar els següents:

- Dictamen sobre IBP

MÉS INFORMACIÓ

- Règim de funcionament intern de la CAEIP
- Procediment normalitzat de la CAEIP sobre l'encàrrec per elaborar estudis d'avaluació econòmica

Cual es su principal objetivo i finalidad ?

Objetivo y finalidad de la CAEIP

- Potenciar el **perfil farmacoeconómico** i reforzar el concepto de **coste de oportunitat** en la toma de decisiones en la gestión de la prestación farmacéutica
- La voluntat es la de **maximizar el beneficio de los recursos utilizados**

Farmacia - Proveïdors i professionals - CatSalut - Microsoft Internet Explorer proporcionado por - Portal d'aplicacions

Archivo Edición Ver Favoritos Herramientas Ayuda ES Español - España (alfabetización tradicional)

Dirección http://www10.gencat.net/catsalut/cat/prov_caiep.htm Ir Vinculos

VERSIÓ TEXT CASTELLANO|ENGLISH

- GUIA DE CENTRES
- PREGUNTES MÉS FREQUËNTS
- GLOSSARI
- CONTACTAR
- AJUDA
- MAPA WEB

CatSalut
Servei Català de la Salut

Estàs a: **Proveïdors i professionals** > Comissió d'Avaluació Econòmica i Impacte Pressupostari (CAEIP)

PROVEÏDORS I PROFESSIONALS

- Relació de proveïdors
- Concursos
- Portal d'aplicacions
- Catàleg de productes farmacèutics
- Conjunt mínim bàsic de dades CMBD
- Imatge corporativa i material de difusió
- Altres catàlegs
- Accreditacions
- Jornades
- Normatives i instruccions

WEB DELS CIUTADANS
Desplega l'índex >

WEB DE L'OCATT

Comissió d'Avaluació Econòmica i Impacte Pressupostari (CAEIP)

Una comissió assessora per a l'anàlisi econòmica i d'impacte pressupostari de medicaments que vetlla per l'eficiència dels recursos públics esmerçats en la prescripció de medicaments.

Creada en el si del CatSalut amb la voluntat de desenvolupar estudis d'avaluació econòmica i impacte pressupostari per a la presa de decisions en la gestió dels recursos públics.

La CAEIP, que entre les principals funcions té la de dur a terme revisions farmacoeconòmiques dels principals grups farmacològics, és una eina de gestió emmarcada dins del Pla estratègic de la prestació farmacèutica del CatSalut, que **potencia el perfil farmacoeconòmic** i reforça el concepte del **cost d'oportunitat** de les decisions d'utilització de medicaments.

Els dictàmens de la CAEIP són **un instrument de suport a la gestió** que serveixen de recomanació per a una **selecció eficient de medicaments** per part dels proveïdors de salut, amb l'objectiu de **maximitzar els beneficis dels recursos emprats**.

Dictàmens publicats

Els dictàmens i informes que elabora la CAEIP són públics i ja podeu consultar els següents:

- Dictamen sobre IBP

MÉS INFORMACIÓ

- Règim de funcionament intern de la CAEIP
- Procediment normalitzat de la CAEIP sobre l'encàrrec per elaborar estudis d'avaluació econòmica

Cómo ?

FUNCIONES DE LA CAEIP ?

- a) Emitir **informes sobre la valoración económica de las decisiones de inclusión de medicamentos** en la prestación farmacéutica que soliciten los órganos competentes.
- b) Realizar estimaciones del **impacto presupuestario** de las decisiones de inclusión de medicamentos en la oferta pública de la prestación farmacéutica.
- c) Elaborar **estudios** que permitan la toma de decisiones sobre **financiación de medicamentos**.
- d) Emitir informes sobre los **estudios de evaluación económica presentados por la industria farmacéutica**
- e) Emitir **informes de evaluación económica de las diferentes alternativas terapéuticas**.
- f) Realizar revisiones farmacoeconómicas de los principales **grupos terapéuticos**.
- g) **Tutorizar estudios controlados de coste-efectividad** en condiciones reales de la práctica clínica.
- h) Formular **propuestas sobre la financiación de nuevas prestaciones**.
- i) Elaborar **otros informes que le sean solicitados** por los órganos del Servicio Catalán de la Salud o del Departamento de Salud .

Farmacia - Proveïdors i professionals - CatSalut - Microsoft Internet Explorer proporcionado por - Portal d'aplicacions

Archivo Edición Ver Favoritos Herramientas Ayuda

ES Español - España (alfabetización tradicional)

Atrás Búsqueda Favoritos Ir Vínculos

Dirección http://www10.gencat.net/catsalut/cat/prov_caeip.htm

WEB DE L'OCATT

proveïdors de salut, amb l'objectiu de **maximitzar els beneficis dels recursos emprats**.

Dictàmens publicats

Els dictàmens i informes que elabora la CAEIP són públics i ja podeu consultar els següents:

- ♦ Dictamen sobre IBP
- ♦ Revisió sistemàtica dels inhibidors de la bomba de protons
- ♦ Dictamen sobre estatines
- ♦ Revisió sistemàtica de les estatines

Components

Les persones que componen la CAEIP són **professionals amb una àmplia i reconeguda experiència** en estudis de recerca i anàlisi en l'àmbit de l'economia de la salut i de l'avaluació econòmica de medicaments.

Nomenades per un període de 3 anys pel director del Servei Català de la Salut, disposen d'un règim de funcions d'alt rang intern i normalitzat per desenvolupar estudis sobre avaluacions econòmiques de grups de medicaments i/o indicadors.

La composició actual és:

President: Sr. Antoni Gilabert

Vocals:
Sr. Josep M^a Argimon
Sra. Arantxa Catalán
Sr. Jaume Puig-Junoy
Sr. Josep Lluís Segú
Sra. Eva Sánchez
Sr. Oriol de Solà-Morales
Sr. Josep Torrent-Farnell

Secretari: Sr. David Magem

Per a més informació @

Sus miembros

MIEMBROS DE LA CAEIP

- Está formada principalmente por personas con una **amplia y reconocida experiencia** en estudios de búsqueda y análisis en el ámbito de la **economía de la salud** y de la **evaluación económica de medicamentos**
- Representación de **varias instituciones**
 - ✓ CatSalut (ámbitos de: farmacia, evaluación y recursos económicos)
 - ✓ Agència d'Avaluació de Tecnologies i Recerca Mèdiques
 - ✓ Centre de Recerca en Economia i Salut (CRES) de la Universidad Pompeu Fabra
 - ✓ Fundació Doctor Robert
 - ✓ Expertos en evaluación de medicamentos

Farmacia - Proveïdors i professionals - CatSalut - Microsoft Internet Explorer proporcionado por - Portal d'aplicacions

Archivo Edición Ver Favoritos Herramientas Ayuda

ES Español - España (alfabetización tradicional)

Dirección http://www10.gencat.net/catsalut/cat/prov_caeip.htm

VERSÍO TEXT CASTELLANO|ENGLISH

[:: GUIA DE CENTRES](#)
[:: PREGUNTES MÉS FREQUENTS](#)
[:: GLOSSARI](#)

[:: CONTACTAR](#)
[:: AJUDA](#)
[:: MAPA WEB](#)



Servei Català de la Salut

Estàs a: **Proveïdors i professionals** > Comissió d'Avaluació Econòmica i Impacte Pressupostari (CAEIP)

PROVEÏDORS I PROFESSIONALS

- Relació de proveïdors
- Concursos
- Portal d'aplicacions
- Catàleg de productes farmacèutics
- Conjunt mínim bàsic de dades CMBD
- Imatge corporativa i material de difusió
- Altres catàlegs
- Accreditacions
- Jornades
- Normatives i instruccions

Comissió d'Avaluació Econòmica i Impacte Pressupostari (CAEIP)

Una comissió assessora per a l'anàlisi econòmica i d'impacte pressupostari de medicaments que vetlla per l'eficiència dels recursos públics esmerçats en la prescripció de medicaments.

Creada en el si del CatSalut amb la voluntat de desenvolupar estudis d'avaluació econòmica i impacte pressupostari per a la presa de decisions en la gestió de la prestació farmacèutica.

La CAEIP, que entre les principals funcions té la de dur a terme revisions farmacoeconòmiques dels principals grups terapèutics, és, per tant, una de les mesures de gestió emmarcada dins del Pla estratègic de la prestació farmacèutica del CatSalut, que **potencia el perfil farmacoeconòmic** i reforça el concepte del **cost d'oportunitat** de les decisions d'utilització de medicaments.

Els dictàmens de la CAEIP són **un instrument de suport a la gestió** que serveixen de recomanació per a una **selecció eficient de medicaments** per part dels proveïdors de salut, amb l'objectiu de **maximitzar els beneficis dels recursos emprats**.

Dictàmens publicats

Els dictàmens i informes que elabora la CAEIP són públics i ja podeu consultar els següents:

- ◆ Dictamen sobre IBP

MÉS INFORMACIÓ

- Règim de funcionament intern de la CAEIP
- ... de la CAEIP sobre l'encàrrec per elaborar estudis d'avaluació econòmica

El régimen de funcionamiento interno

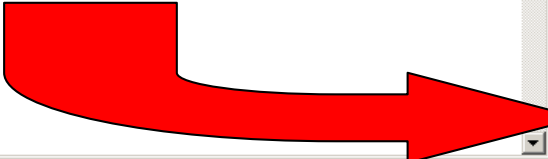

Sitios de confianza

**Règim de funcionament
intern de la Comissió
d'Avaluació Econòmica
i Impacte Pressupostari
(CAEIP)**

Desembre 2007



Generalitat de Catalunya
Departament de Salut

Establece, a parte de las funciones, los principales aspectos por los cuales se regula la comisión:

- Nombramiento y cese
- Número de reuniones al año
- Régimen de adopción de acuerdos
- Aspectos sobre la convocatoria y el acta
- Creación de grupos de trabajo
- ...

Farmacia - Proveïdors i professionals - CatSalut - Microsoft Internet Explorer proporcionado por - Portal d'aplicacions

Archivo Edición Ver Favoritos Herramientas Ayuda ES Español - España (alfabetización tradicional)

Dirección http://www10.gencat.net/catsalut/cat/prov_caecip.htm

VERSIÓ TEXT CASTELLANO|ENGLISH

- GUIA DE CENTRES
- PREGUNTES MÉS FREQUËNTS
- GLOSSARI
- CONTACTAR
- AJUDA
- MAPA WEB

CatSalut
Servei Català de la Salut

Estàs a: **Proveïdors i professionals** > Comissió d'Avaluació Econòmica i Impacte Pressupostari (CAEIP)

PROVEÏDORS I PROFESSIONALS

- Relació de proveïdors
- Concursos
- Portal d'aplicacions
- Catàleg de productes farmacèutics
- Conjunt mínim bàsic de dades CMBD
- Imatge corporativa i material de difusió
- Altres catàlegs
- Accreditacions
- Jornades
- Normatives i instruccions

Comissió d'Avaluació Econòmica i Impacte Pressupostari (CAEIP)

Una comissió assessora per a l'anàlisi econòmica i d'impacte pressupostari de medicaments que vetlla per l'eficiència dels recursos públics esmerçats en la prescripció de medicaments.

Creada en el si del CatSalut amb la voluntat de desenvolupar estudis d'avaluació econòmica i impacte pressupostari per a la presa de decisions en la gestió de la prestació farmacèutica.

La CAEIP, que entre les principals funcions té la de dur a terme revisions farmacoeconòmiques dels principals grups terapèutics, és, per tant, una de les mesures de gestió emmarcada dins del Pla estratègic de la prestació farmacèutica del CatSalut, que **potencia el perfil farmacoeconòmic** i reforça el concepte del **cost d'oportunitat** de les decisions d'utilització de medicaments.

MÉS INFORMACIÓ

- Règim de funcionament intern de la CAEIP
- Procediment normalitzat de la CAEIP sobre l'encàrrec per elaborar estudis d'avaluació econòmica

WEB DELS CIUTADANS
Desplega l'índex >

WEB DE L'OCATT

Dictàmens publicats

Els dictàmens i informes que elabora la CAEIP són públics i ja podeu consultar els següents:

- Dictamen sobre IBP

Protocolo de la revisiones sistemáticas

**Procediment
normalitzat de la CAEIP
sobre l'encàrrec
per a l'elaboració
d'estudis d'avaluacions
econòmiques**

Desembre 2007



Generalitat de Catalunya
Departament de Salut

Qué fases comprende la
revisión sistemática ?

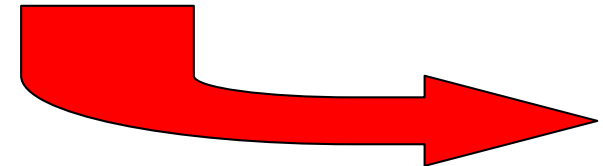

Protocolo para la revisión sistemática (13 fases)

- I. **Selección** del grupo de medicamentos
- II. Encargo
- III. **Requerimiento de información a los laboratorios**
- IV. Informe provisional
- V. Revisión por expertos externos
- VI. Primera revisión de la CAEIP del informe provisional
- VII. Segunda revisión de la CAEIP del informe provisional (validación consideraciones de la CAEIP i de los expertos externos)
- VIII. Presentación del informe provisional a la CAEIP por parte del autor principal
- IX. Informe final pendiente de apelaciones
- X. Comentarios laboratorios implicados (**periodo de alegaciones**)
- XI. Informe final y **dictamen**
- XII. Traducción y **difusión**
- XIII. **Revisión** por nueva evidencia (mín. 2 años) → *necesaria dada la nueva evidencia clínica y la variación en costes*

- Prevalencia i/o incidencia
- Indicación principal
- Impacto presupuestario
- Variabilidad práctica clínica y costes
- Prioridades de la política sanitària

Se ha establecido un período de 6 meses para su realización

REVISIONES SISTEMÁTICAS



1

REVISIÓ SISTEMÀTICA D' AVALUACIONS ECONÒMIQUES DE LES ESTATINES COMERCIALITZADES A ESPANYA



Salvador Peiró
Gabriel Sanfèlix Gimeno
Manuel Ridaó López
Pedro Cervera Casino

Servei Català
de la Salut

1

Revisió sistemàtica de les avaluacions econòmiques dels diferents inhibidors de la bomba de protons (IBP) comercialitzats a Espanya

Equip investigador

José Luis Pinto Prades, doctor en Economia, MSc en Economia de la Salut (Universitat de York), catedràtic d'Escola Universitària, Universitat Pompeu Fabra.

Marco Barbieri, llicenciat en Economia, MSc en Economia de la Salut (Universitat de York), professor associat de la Universitat Pompeu Fabra.

M. Gabriella Giunta, doctora en Economia de la Salut (Universitat de Catània), MSc en Economia de la Salut (Universitat de York), investigadora del Centre for Reviews and Dissemination (CRD) (Universitat de York, R.U.).



Agraïments: Agraïm als doctors Javier Pérez Gisbert (Hospital Universitari de la Princesa, Madrid) i Xavier Calvet (Institut Universitari Parc Taulí, Hospital de Sabadell) els comentaris realitzats sobre aquest manuscrit. No obstant això, la responsabilitat del contingut del present informe recau únicament sobre els seus autors.

àó-
i i

DICTAMEN CAEIP SOBRE REVISIONES SISTEMÁTICAS



Servei Català
de la Salut

Dictamen de la Comissió d'Avaluació Econòmica i Impacte Pressupostari (CAEIP) del Catsalut sobre l'impacte estatinés comercialitzades a l'Estat espanyol¹

La revisió sistemàtica de les avaluacions econòmiques de les estatinés comercialitzades a l'Estat espanyol mostra, segons els autors, que:

- Les estatinés són efectives i, amb tota probabilitat, cost-efectives en prevenció secundària de la malaltia cardiovascular. El seu ús en aquest grup de pacients ha de ser estimulat per les administracions sanitàries i pot considerar-se un criteri de qualitat de l'atenció.
- Les estatinés són efectives i possiblement cost-efectives, en prevenció primària en pacients d'alt risc, encara que la seva relació cost-efectivitat es va fer més incerta a mesura que disminueix aquest risc.
- Donada la inexistència d'evidències sòlides de major efectivitat o cost-efectivitat d'unes estatinés davant altres, a dosis equipotents, l'ús de la presentació de menor preu per dosi diària prescrita ha de ser considerada l'opció més cost-efectiva. En el moment actual, aquesta condició la compleixen algunes presentacions de simvastatina (de 20 mg i 40 mg).

Tenint en compte la revisió sistemàtica i l'evidència disponible, la CAEIP considera:

- la selecció preferent del principi actiu simvastatina 20 mg i 40 mg per tractar-se de l'opció més cost-efectiva, i
- que el fet que la simvastatina 20 mg i 40 mg sigui l'opció més cost-efectiva, i per tant de selecció preferent, no ha de suposar en cap cas descartar altres alternatives que puguin implicar, en casos concrets, millores en termes de salut per qualsevol motiu que generi una major efectivitat del tractament.

Barcelona, 30 de gener de 2007

¹ atorvastatina, fluvastatina, lovastatina, pravastatina i simvastatina

Nota: La CAEIP utilitza les conclusions de la revisió sistemàtica per establir el present dictamen, el contingut del qual és responsabilitat dels autors.

Nota de revisió: La validesa de les afirmacions d'aquest dictamen queda supeditada a les possibles variacions en efectivitat i/o costos que mostri l'evidència clínica i els estudis difosos amb posterioritat a la data de publicació del present dictamen. La CAEIP revisarà, com a mínim cada 2 anys, aquest dictamen en funció de l'aparició de nova evidència disponible.

Generalitat de Catalunya
Departament de Salut



Servei Català
de la Salut

➤ Dictamen con 2 bloques

✓ Conclusiones de la revisión sistemática

✓ Consideraciones de la CAEIP (recomendaciones de uso en base a la revisión sistemática y a la evidencia disponible)

LA IMPORTANCIA DE LA DIFUSIÓN

Proveïdors i professionals - CatSalut - Microsoft Internet Explorer proporcionado por - Portal d'aplicacions

Archivo Edición Ver Favoritos Herramientas Ayuda

ES Español - España (alfabetización tradicional)

Atrás Búsqueda Favoritos Ir Vínculos

Dirección http://www10.gencat.net/catsalut/cat/prov.htm

VERSIÓ TEXT CASTELLANO|ENGLISH

- GUIA DE CENTRES
- PREGUNTES MÉS FREQUENTS
- GLOSSARI
- CONTACTAR
- AJUDA
- MAPA WEB

Generalitat de Catalunya
Departament de Salut

Estàs a: **Proveïdors i professionals**

Estem al teu costat

La informació d'aquest apartat del web està adreçada als proveïdors de serveis sanitaris i socio-sanitaris i als professionals de la salut.

19-09-2008

Memòria CatSalut 2007

Ja podeu descarregar en fitxer pdf la Memòria del CatSalut 2008.

A l'apartat de publicacions del web hi podeu consultar la versió estadística d'aquesta publicació i les memòries de les regions sanitàries.

[Més informació](#)





05/09/2008

Pla d'inversions en equipaments de salut (2004-2012)

Ja podeu consultar l'estat de situació a juny de 2008 del Pla d'inversions **Horitzó 2012**.

Aquest Pla és l'instrument del Departament de Salut per tal de planificar i desenvolupar les inversions en equipaments de salut i ciutadania a les necessitats detectades i les

MÉS INFORMACIÓ

- Històric de notícies**
Si vols, pots consultar les notícies d'anys anteriors.
- Comissió d'Avaluació Econòmica i Impacte Pressupostari (CAEIP).**

- Generant coneixement sobre la prestació farmacèutica**

- ...**

WEB DELS CIUTADANS
Desplega l'índex »

WEB DE L'OCATT

Listo

Sitios de confianza

LA IMPORTANCIA DE LA DIFUSIÓN

✓ Los dictámenes de la CAEIP son un **instrumento de apoyo a la gestión** que sirven de recomendación para una selección eficiente de medicamentos por parte de los proveedores de salud.

**DIFUNDIR LOS
RESULTADOS**

- Presentaciones presenciales a los proveedores por los autores
- Utilizar las ventajas de internet (WEB CatSalut)
- Elaboración de **estudios diversos sobre farmacoeconomía** con presentación presencial por parte de los autores
- Presentación en congresos y jornadas

Elaboración y difusión de estudios 2007

Esborrany per a discussió, no el citeu

INFORME

ASSIGNACIÓ POBLACIONAL DE RECURSOS
PER A LA PRESTACIÓ FARMACÈUTICA

DR. PERE IBERN
DR. MANUEL GARCIA GOÑI

UNIVERSITAT POMPEU FABRA
CENTRE DE RECERCA EN ECONOMIA I SALUT



L'impacte de les polítiques de contenció de
la despesa farmacèutica a Catalunya



Jaume Puig Junoy, Iván Moreno Torres i Carles Murillo Fort
Centre de Recerca en Economia i Salut
Departament d'Economia i Empresa
Universitat Pompeu Fabra, Barcelona

4 de desembre del 2007

Segons conveni signat, l'1 d'octubre del 2007, entre el
Departament de Salut de la Generalitat i el Servei Català de la
Salut, d'una banda, i la Universitat Pompeu Fabra, d'altra.

L'IMPACTE DISTRIBUTIU DEL
FINANÇAMENT DELS
MEDICAMENTS A CATALUNYA

Jaume Puig Junoy (Dir.)

David Casado Marín

Pilar García Gómez



Estudi elaborat en el marc del conveni de
col·laboració entre el CRES
i el CATSALUT

28 NOVEMBRE 2007

EVALUACIONES ECONÓMICAS COMO INSTRUMENTO DE SOPORTE A LA GESTIÓN DE LA PRESTACIÓN FARMACÉUTICA

Magem D., Gilibert A., Argimon JM., Puig J., Argenté M., Torrent J., Segú LL., Catalán A., de Solà-Morales O.
 Gerència d'Atenció Farmacèutica i Prestacions Complementàries
 Servei Català de la Salut

INTRODUCCIÓN

En los últimos años ha habido una creciente introducción de nuevos medicamentos en el mercado farmacéutico. Si bien es cierto que por una parte existen entidades encargadas de demostrar la eficacia terapéutica de estos productos, por otra, los volúmenes de prescripción de estos medicamentos ha provocado un impacto considerable sobre el gasto en farmacia debido a su alto precio de comercialización. La evolución del gasto farmacéutico y el hecho de que los recursos sean limitados son los factores que llevan a pensar en conceptos de optimización haciendo así necesaria la incorporación de otros análisis posteriores que consideren no sólo la eficacia y la seguridad, sino también el coste monetario que implican las decisiones. En este sentido es imprescindible realizar estudios en el ámbito fármaco-económico para valorar la eficiencia (p.e. análisis coste-efectividad) y el impacto presupuestario sobre el presupuesto de farmacia (p.e. análisis del impacto presupuestario).

OBJETIVO

Estandarizar la metodología para la elaboración de estudios de evaluación económica e impacto presupuestario en la toma de decisiones en la prestación farmacéutica con el fin de optimizar la eficiencia de gestión.

METODOLOGÍA

Con la definición del plan estratégico de la prestación farmacéutica del CatSalut (gráfico 1) se enmarcaron las diferentes actuaciones a desarrollar en cinco grandes ámbitos. De entre las estrategias vinculadas a la "Calidad y Eficiencia" se encuentra la creación de la Comisión de Evaluación Económica e Impacto Presupuestario (CAEIP).



COMISIÓN DE EVALUACIÓN ECONÓMICA E IMPACTO PRESUPUESTARIO (CAEIP)

Constituida por resolución del Director del CatSalut a finales de 2004, sus funciones son las siguientes:

- Emisión de informes sobre la valoración económica de las decisiones de inclusión de medicamentos en la oferta pública de la prestación farmacéutica que pidan los órganos competentes.
- Realización de estimaciones del impacto presupuestario de las decisiones de inclusión de medicamentos en la oferta pública de la prestación farmacéutica.
- Elaboración de estudios que permitan la toma de decisiones sobre financiación de medicamentos.
- Emisión de informes sobre los estudios de evaluación económica presentados por la industria farmacéutica.
- Emisión de informes de evaluación económica de las diferentes alternativas terapéuticas.
- Realización de revisiones fármaco-económicas de los principales grupos terapéuticos.
- Tutorización de estudios controlados de coste-efectividad en condiciones reales de la práctica clínica.
- Formulación de propuestas sobre la financiación de nuevas prestaciones.
- Elaboración de cualquier otro informe que se le solicite por los órganos del CatSalut o del Departamento de Salud.

La CAEIP, presidida por el Gerente de Atención Farmacéutica y Prestaciones Complementarias del CatSalut, está formada principalmente por personas con una amplia y reconocida experiencia en estudios de búsqueda y análisis en el ámbito de la economía de la salud y de la evaluación económica de medicamentos. Concretamente se compone de profesionales del CatSalut, el Centre de Recerca en Economia i Salut (CRES) de la Universitat Pompeu Fabra, la Fundació Doctor Robert, el Institut Català de la Salut, el Institut Català de Serveis Mèdics SA y la Agència d'Avaluació de Tecnologies i Recerca Mèdiques.

RESULTADOS

Protocolo de actuación para la realización de dictámenes basados en informes sobre revisiones sistemáticas

Para la determinación de los grupos de medicamentos a evaluar se han establecido unos criterios de selección relacionados con la prevalencia, la indicación principal, el volumen de gasto que representan, su tendencia, la variabilidad en la práctica clínica y las variaciones en el coste del tratamiento en función de las posibles alternativas.



Posteriormente y con el fin de conseguir la mayor cantidad de bibliografía e información disponible se realiza una petición a los laboratorios directamente implicados para que aporten toda la documentación fármaco-económica que estimen oportuna y que esté relacionada con los medicamentos que comercializan y que son objeto de evaluación.

Una vez recibida la documentación por parte de la industria, ésta es enviada a los profesionales expertos en fármaco-economía encargados de realizar la revisión sistemática. Estos profesionales realizarán un primer informe siguiendo un patrón de contenido establecido por la CAEIP, y en base a la documentación que hayan aportado los laboratorios y a los resultados que hayan obtenido fruto de una búsqueda bibliográfica.

Sobre el primer informe presentado por los profesionales, la CAEIP realiza una revisión citando posteriormente a los autores para que realicen una presentación y se puedan aclarar las dudas que hayan podido surgir. El objetivo de esta revisión no es otra que la de garantizar un informe ajustado al patrón definido, y que en todo caso sea entendible, transparente y metodológicamente correcto.

Una vez el informe ha sido aprobado por la CAEIP, se realiza un dictamen en el que figuran las conclusiones del estudio y las consideraciones que la CAEIP haya consensuado. Dado que la validez de las afirmaciones de los dictámenes queda supeditada a las posibles variaciones en efectividad y/o costes que muestre la evidencia clínica y los estudios difundidos con posterioridad a la fecha de publicación de los mismos, la CAEIP revisará, como mínimo cada 2 años, estos dictámenes en función de la aparición de nueva evidencia disponible.

Finalmente se procede a iniciar la fase de difusión tanto interna como externa.

Hasta la fecha se han realizado dos revisiones sistemáticas, con sus respectivos dictámenes, sobre estudios de evaluación económica en las áreas del aparato digestivo (inhibidores de la bomba de protones) y del colesterol (estatinas).

CONCLUSIONES

✓ La constitución en Cataluña de la Comisión de Evaluación Económica e Impacto Presupuestario (CAEIP), enmarcada dentro de las medidas de gestión del plan estratégico de la prestación farmacéutica del CatSalut, ha permitido definir y estandarizar los criterios de priorización y elaboración de informes sobre evaluaciones económicas, potenciado así el perfil fármaco-económico y reforzando el concepto de coste de oportunidad en la utilización de medicamentos.

✓ Los dictámenes de la CAEIP son un instrumento de apoyo a la gestión que sirven de recomendación para una selección eficiente de medicamentos por parte de los proveedores de salud con el objetivo de maximizar el beneficio de los recursos empleados.

Productos futuros de la CAEIP

- Informes y dictámenes sobre revisiones sistemáticas de las evaluaciones económicas sobre osteoporosis (postmenopáusica) y esquizofrenia (antipsicóticos atípicos)
- Protocolo para la realización de evaluaciones económicas
- Protocolo para la realización de estudios sobre impacto presupuestario
- Revisión de evaluaciones económicas de medicamentos para tratamientos de alta complejidad
- Evaluaciones sobre impacto presupuestario
- Listado de costes estándar para la evaluación económica de medicamentos y otras tecnologías sanitarias en Catalunya
- Propuestas de nuevos modelos de financiación de medicamentos

Programa de Evaluación, Seguimiento y Financiación de los Tratamientos farmacológicos de Alta Complejidad (PASF-TAC)

Finalidad

- Mejorar los resultados en salud a partir del uso racional de los tratamientos farmacológicos de alta complejidad en el ámbito del Catsalut

Objetivos y funciones

- Recomendaciones sobre las condiciones de uso y dispensación de los TAC
- Autorizaciones, seguimiento, renovaciones y/o suspensiones de algunos TAC a título individual o por grupos de pacientes
- Estudiar y proponer nuevos mecanismos de provisión y financiación de los TAC

Organización

- Comité de Evaluación de Medicamentos de Utilización Hospitalaria (**CAMUH**)
- Consejo Asesor de Tratamientos Farmacológicos de Alta Complejidad (**CATFAC**)
- Comité de Provisión y Financiación de Tratamientos Farmacológicos de Alta Complejidad (**COPIF**)

Programa de Evaluación, Seguimiento y Financiación de Tratamientos de Alta Complejidad (PASF-TAC)

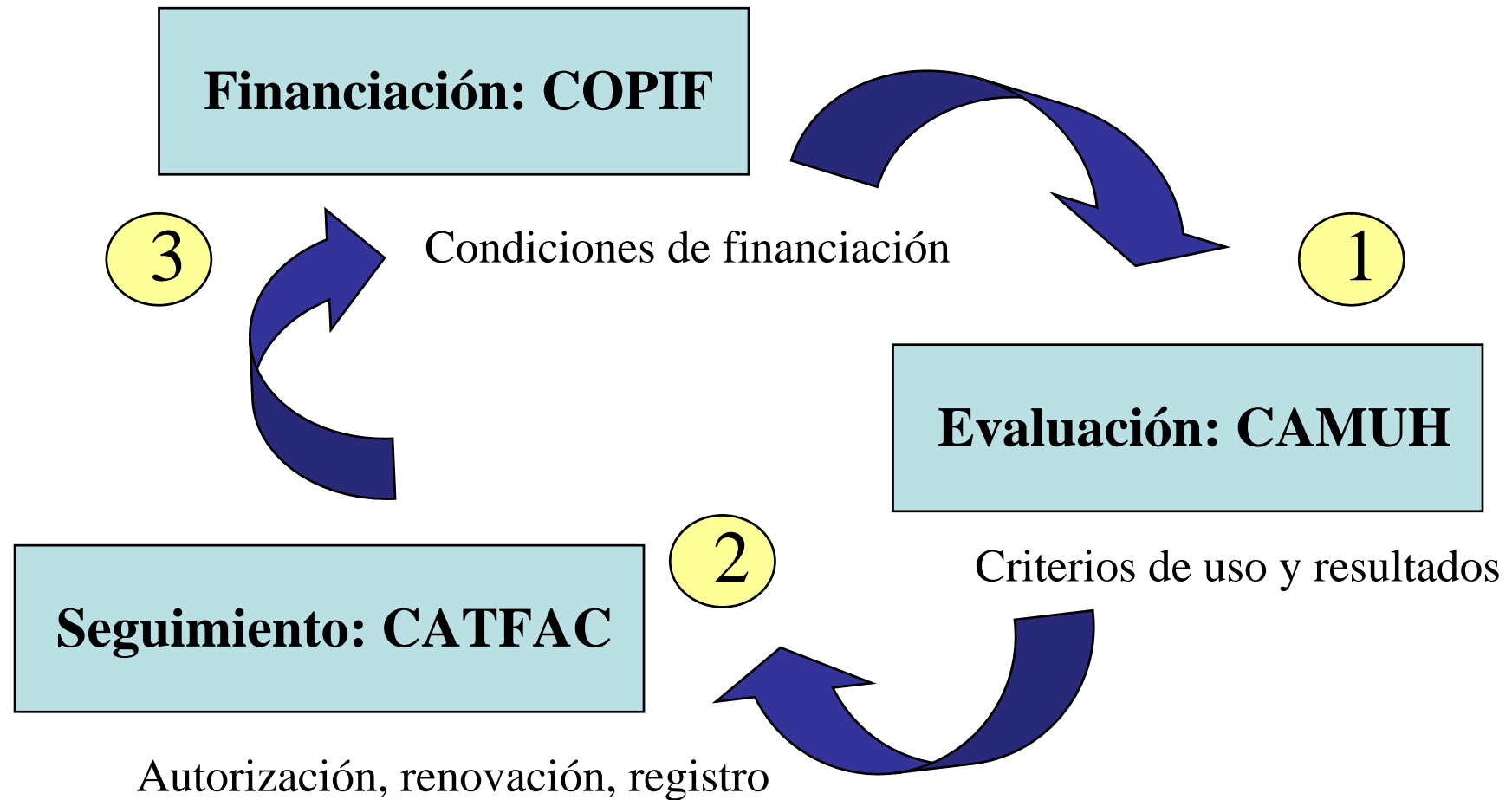

Funciones y características de los Comités del PASFTAC

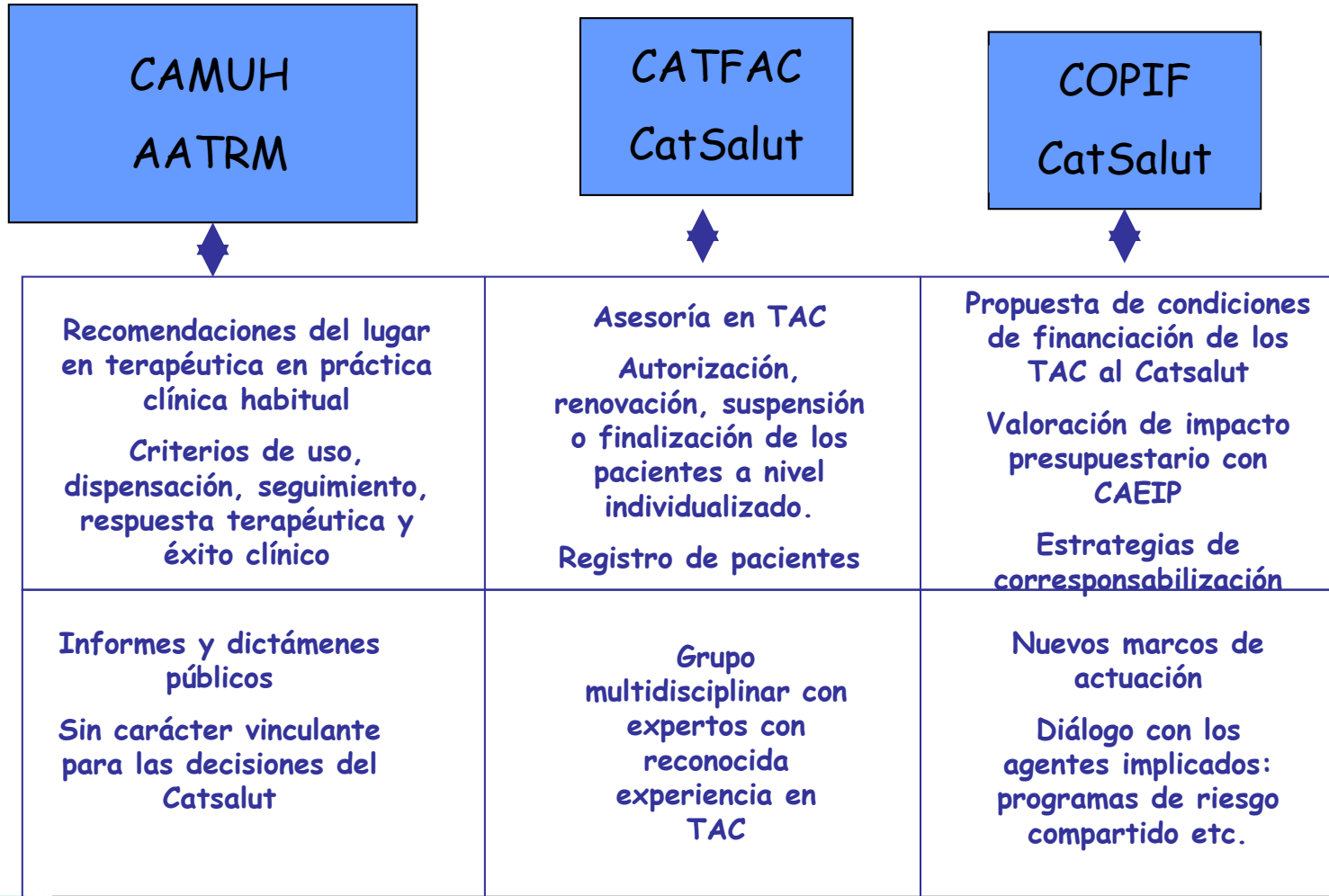

¿Qué esperamos conseguir con el PASF-TAC?

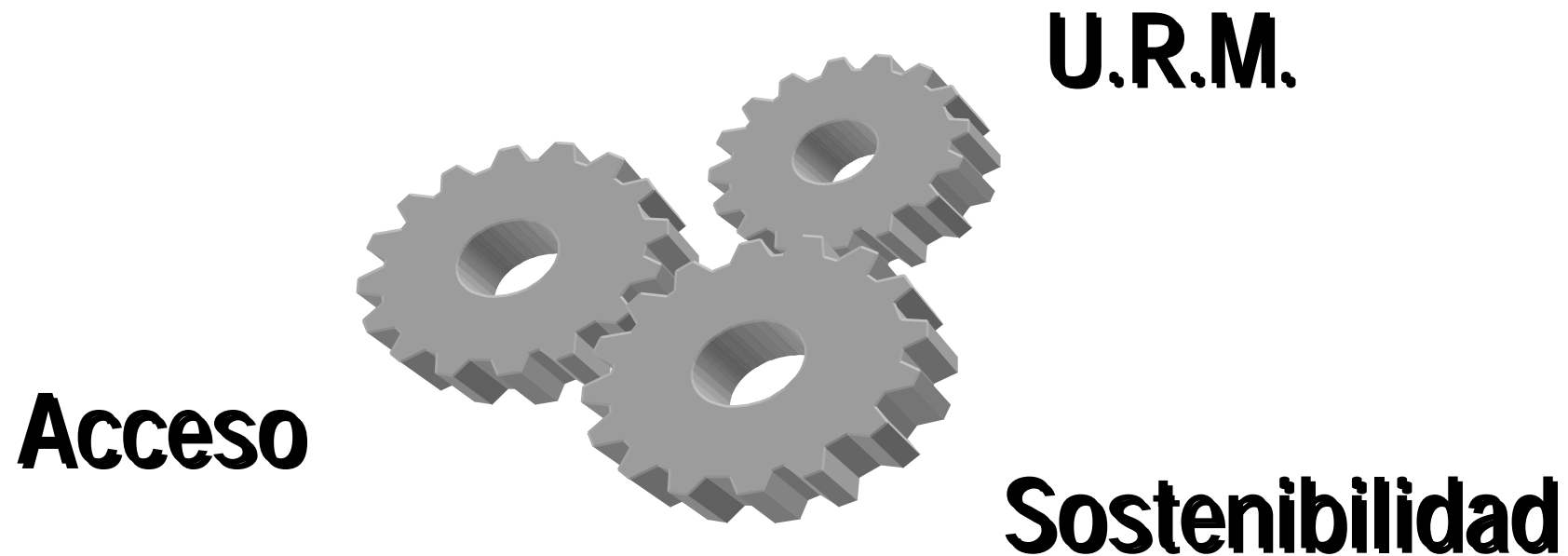

Mejorar los resultados en salud

3. Corresponsabilización IF

- Nuevo modelo de relación (cliente-proveedor)
- Mejora de la información y la comunicación
- Planificación de la introducción de nuevos tratamientos
- Presentación de estudios de impacto presupuestario
- Presentación de estudios de coste-efectividad
- Explicitación de necesidades y expectativas
- Acuerdos de colaboración
- Políticas de corresponsabilización

Corresponsabilización con IF

- Contribuir a a crear un entorno que aporte los beneficios máximos para el paciente y estabilidad en el sector
- Garantizar la transparencia definiendo acuerdos marcos de actuación en materia de programas de riesgo compartido
- Generar situaciones de win-win
- Vinculación a resultados en salud cuantificables y logísticamente viables
- Aprender de las experiencias en esta materia en otros países

Acuerdos de corresponsabilización

- Compartición de riesgos IF-Administración
- Compensaciones en función de:
 - Presupuesto por producto/terapia
 - Presupuesto por paciente
 - Uso en población diana acordada
 - Resultados acordados en población diana

Conclusiones

- 1) Continuar con la evaluación de utilidad terapèutica y econòmica de la oferta farmacéutica
- 2) Potenciación de los análisis de Impacto presupuestario de los nuevos medicamentos
- 3) Exploración de Programas de riesgo compartido con industria farmacéutica
- 4) Generar conocimiento para el "Empowerment" de gestores, médicos, farmacéuticos y pacientes

Muchas gracias